



CONEXA MESA DE TRABAJO

Conexa, con su aparente sencillez, oculta un gran potencial para equipar de manera flexible y polivalente los espacios más exigentes. De fácil montaje y con una rápida unión gracias a su mecanismo de adosabilidad, la gama Conexa es la opción ideal para ambientes de formación, centros educativos, colaborativos o zonas comunes como los office.



PRESTACIONES DE SERIE

ADOSABILIDAD

Frontal y lateral, bajo el tablero.

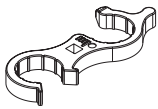

PRESTACIONES OPCIONALES

FALDÓN

▶ Metálico en acero de e-0.8 mm recto y curvo, frontal en ambos frentes.

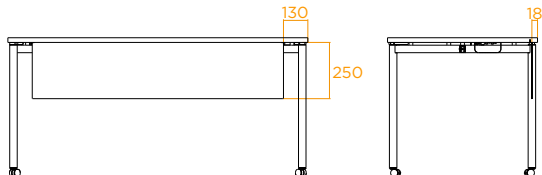

FICHA TÉCNICA

PRESTACIONES OPCIONALES

CANAL

▶ Conexión wieland macho extensible 60cm en un lado y hembra fijo en el otro para conectar mesas.

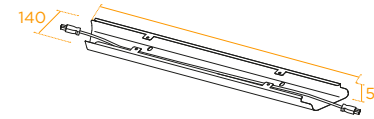

ELECTRIFICACIÓN CON CANAL

▶ Base multiconexión Ø 60 **
Color BA y NE
1F + 1USB A + 1C
+ cable acabado wieland



** Según pedido

Posicionamiento:

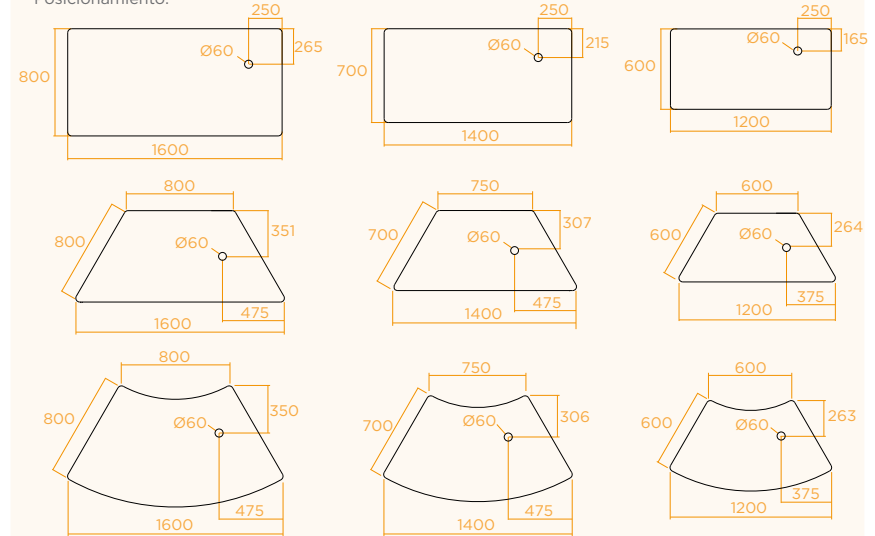

SUBIDA CABLEADO

▶ Vertebrada a canal



▶ Malla a canal

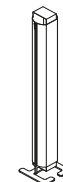

APOYOS

▶ Ruedas Ø 37 mm con freno.

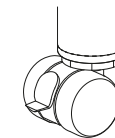



CONEXA MESA DE TRABAJO



DESCRIPCIÓN

TABLERO

Tablero en aglomerado de partículas de madera de 25 mm de espesor, encolado con resinas sintéticas y especialmente diseñado para aplicaciones que requieran alta resistencia a la flexión. De densidad media 660/635 kg/m³ según norma EN 323. Separado de la estructura 15 mm.

Acabado laminado, canto de ABS de 2 mm de espesor según norma UNE 56.843:01.

ESTRUCTURA

Bastidor metálico construido con 1 perfil de acero de 40x30 e-2 mm sujeto a las patas según norma UNE-EN 10305.

Canal - bandeja en chapa de 0,8 mm con esquinas redondeadas de radio 20 mm según norma UNE-EN 10305.

Pata - conjunto soldado compuesto por bajantes de tubo d-40 mm, e-1.5 mm según norma UNE-EN 10305 y travesaño superior de perfil 40*20*2.

Pintura en polvo epoxi de 60/80 micras que cumple la normativa vigente de reacción al fuego UNE23827-90.

Nivelación patas 20mm.

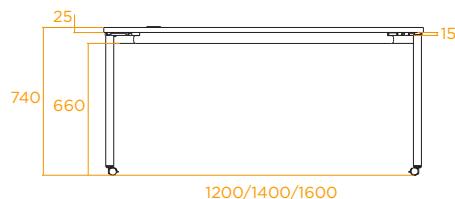

TASA DE RECICLABILIDAD

CONEXA
RECTANGULAR



CONEXA
TRAPEZOIDAL



CONEXA
TRAPEZOIDAL CURVA



FICHA TÉCNICA



ELECTRIFICACIÓN



Adosabilidad



Conexión eléctrica entre mesas



Adosabilidad



Conexión eléctrica entre mesas

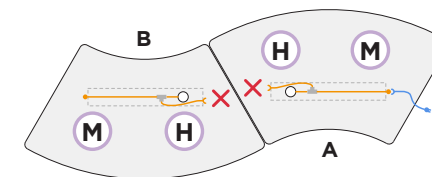
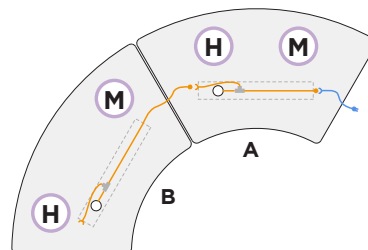

- La mesa **A** se electrifica con cable externo (azul).
- La mesa **B** clipa su conector macho (M) al hembra (H) de la mesa **A**.
- 2 mesas invertidas pueden adosarse mediante el conector, pero no pueden conectarse eléctricamente (X).
- La cantidad máxima de puestos conectados entre sí son 20 mesas.



GAMA

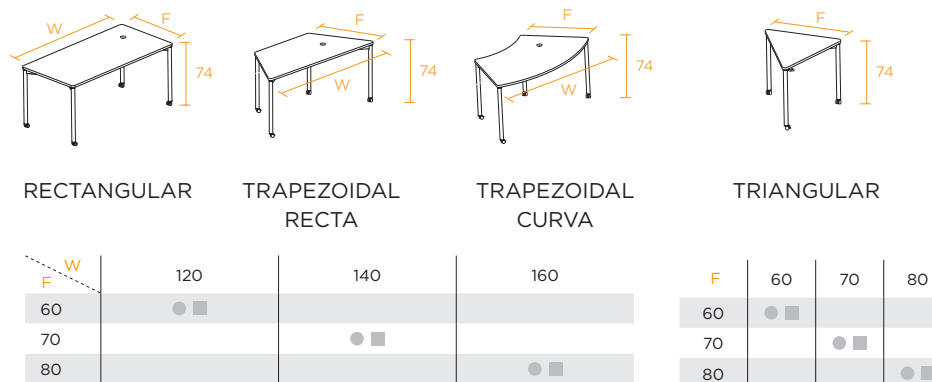

CERTIFICADOS

tecnaliacertified

PRODUCTOS CERTIFICADOS DE MOBILIARIO
RT.01 MOBILIARIO - MGF34
UNE-EN 527

LEYENDA

CONDICIONES DE TARIFA

- GENERAL
- CON RUEDAS

