

TAQUILLA CUBE

designed by Dynamobel



archivo / storage / classement



dynamobel

olm

FUNCIONAL Y DECORATIVO

FUNCTIONAL AND DECORATIVE · FONCTIONNEL ET DÉCORATIF

Las taquillas, un elemento imprescindible para el almacenaje en los lugares de trabajo, instalaciones deportivas, balnearios... dan un salto evolutivo en cuanto a prestaciones, configuración y diseño, incorporando los últimos avances tecnológicos.

La nueva Taquilla Cube actúa también como un elemento decorativo, integrándose en cualquier entorno gracias a su gran capacidad de personalización.

Lockers, so essential for storage in workplaces, sports facilities, spas, etc., have now taken an evolutionary leap in terms of performance, configuration and design, incorporating the latest technological developments.

The new Cube Locker also serves a decorative purpose, fitting in anywhere thanks to its great customisability.

Les casiers, éléments indispensables pour le stockage sur les lieux de travail, installations sportives, spas... font un bond en avant en termes de performances, de configuration et de design, intégrant les dernières avancées technologiques.

Le Nouveau casier lockers est également comme un élément décoratif, s'intégrant dans n'importe quel environnement grâce à sa grande capacité de personnalisation.



*Máxima funcionalidad
gracias a las
múltiples configuraciones.*

*Maximum functionality
thanks to
multiple configurations.*

*Fonctionnalité Maximale
Grâce Aux Configurations
Multiples.*





POSIBILIDADES INFINITAS

ENDLESS POSSIBILITIES · POSSIBILITÉS INFINIES

•

La Taquilla Cube es la solución idónea para cualquier tipo de uso ya que, gracias a sus infinitas posibilidades de configuración, quedan resueltas todas las necesidades estéticas y funcionales que puedan surgir en cada espacio.

••

The Cube Locker is the ideal solution for all types of use because, thanks to its endless configuration possibilities, it is able to meet all the aesthetic and functional demands required of it wherever it is installed.

•••

Le Casier lockers Cube est la solution idéale pour tout type d'utilisation, grâce à ses possibilités infinies de configuration, il peut pourvoir à tous les besoins esthétiques et fonctionnels des espaces de travail.





INTEGRADO 360°

360° INTEGRATION · INTÉGRATION À 360°

- Existe un amplio abanico de posibilidades cromáticas para revestir la parte posterior de las taquillas, obteniendo así una integración total en perfecta armonía con el resto del mobiliario.

- The wide range of colour options for the backs of the lockers means they can fit in perfectly with the rest of the furniture.

- Il existe un large éventail de choix chromatiques pour revêtir l'arrière des casiers, permettant ainsi une intégration complète en parfaite harmonie avec le reste du mobilier.

¿SÓLO TAQUILLAS? JUST LOCKERS? · JUSTE DES CASIERS?

• Nuestros módulos de servicio, tanto de asiento como de ropero aportan un extra que, junto a la jardinera, convierten a la Taquilla Cube en un elemento diferente a lo convencional.

•• Our service modules, both the seating and wardrobe models, provide that extra touch which, together with the planter option, make the Cube much more than just a conventional locker.

••• Nos modules additionels (modules siège et armoire), apportent un complément qui, à côté de la jardinière, font du casier lockers Cube un meuble de rangement différent des casiers traditionnels.



DETALLES

DETAILS · DETAILS



Cerradura con llave.
Key lock.
Serrure à clé.



Cerradura de combinación monousuario.
Single-user combination lock.
Serrure à combinaison mono-utilisateur.



Cerradura de combinación multiusuario.
Multi-user combination lock.
Serrure à combinaison multi-utilisateur.



Cerradura electrónica con tarjeta (monousuario/
multiusuario).
Electronic lock with card (single user/
multi-user).
Serrure électronique avec carte (utilisateur unique/
multi-utilisateur).



Cerradura electrónica con teclado (monousuario/
multiusuario).
Electronic lock with keypad (single user/
multi-user).
Serrure électronique avec clavier (utilisateur
unique/ multi-utilisateur).



Patas metálicas con nivelador.
Metal legs with levellers.
Pieds métalliques avec verins.

ACABADOS

FINISHES · FINITIONS

1 MELAMINA · MELAMINE · MÉLAMINE

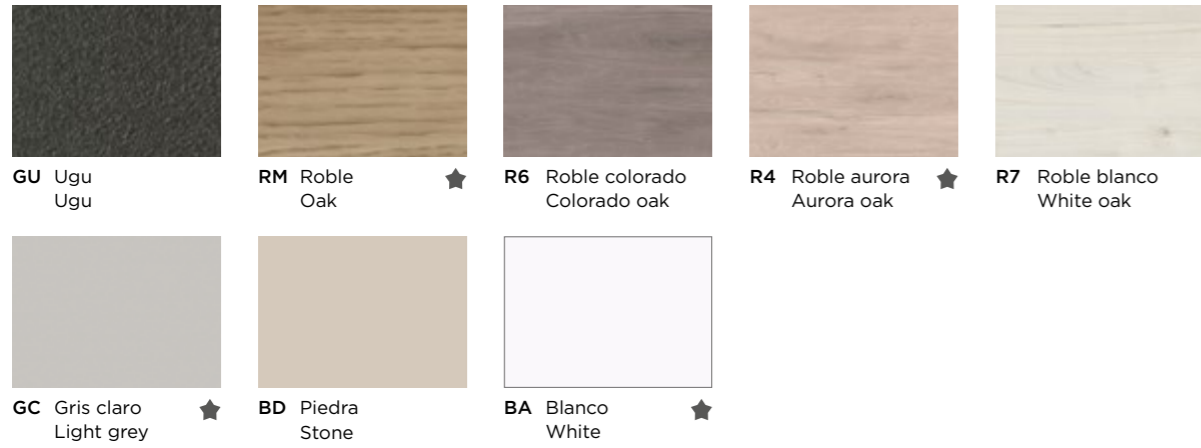

2 PINTURA EPOXY POLIESTER · POLYESTER EPOXY PAINT · PEINTURE ÉPOXY POLYESTER

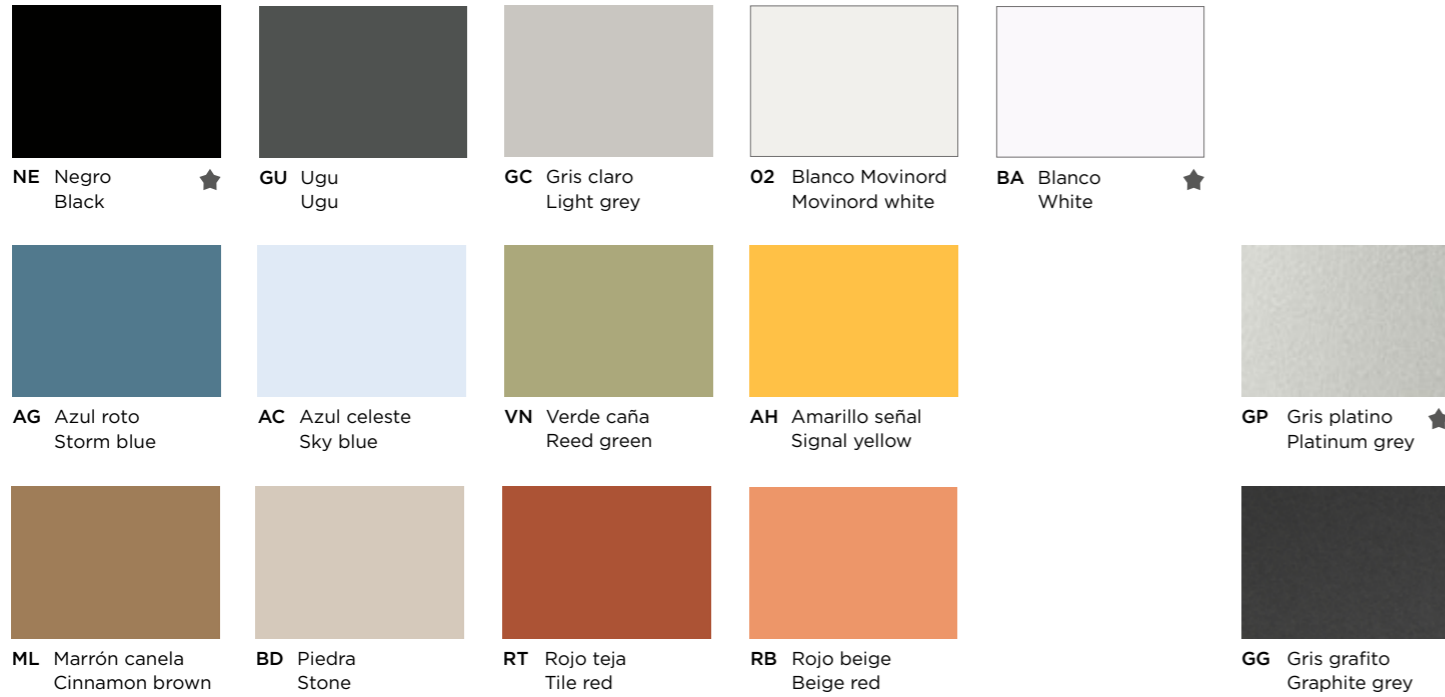

3 COLECCIÓN 13 · COLLECTION 13 · COLLECTION 13

GRUPO 1 · GROUP 1 · GROUPE 1



Los acabados que están identificados con una estrella (★) son los incluidos en la tarifa **PYME express**.
 The finishes with an star (★) are those included in the SME express price list.
 Les finitions qui sont identifiées par une étoile (★) sont celles comprises dans le tarif PME express.



GAMA

RANGE · GAMME

MÓDULOS · MODULAR SEATING · MODULES

MÓDULO TAQUILLA

LOCKER MODULE
MODULE CASIERS

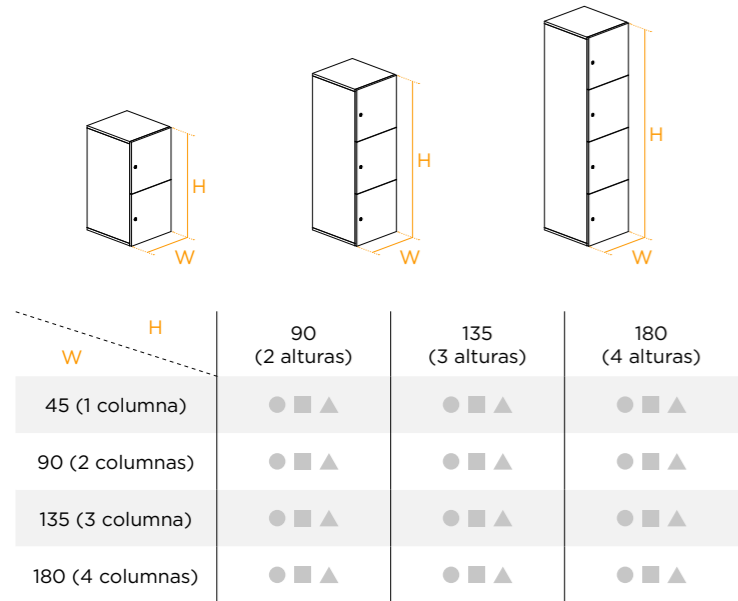

LEYENDA · KEY · LÉGENDE

- SIN PUERTAS · WITHOUT DOORS · SANS PORTES
- PUERTA · DOOR · PORTE
- ▲ PUERTA RANURA BUZÓN · DOOR WITH LETTER SLOT · PORTE FENTE BOÎTE À LETTRES

MÓDULO ASIENTO

SEAT MODULE
MODULE ASSISE

MÓDULO ROPERO

WARDROBE MODULE
MODULE PENDERIE

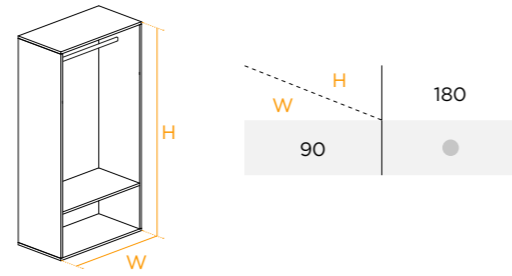
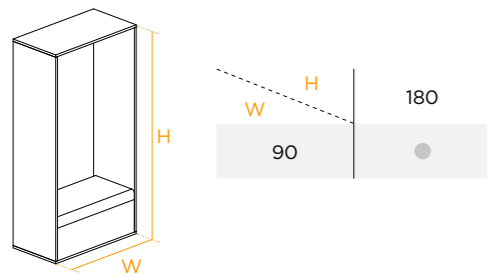

FRENTES · FRONTS · FAÇADES

PUERTA

DOOR
PORTE

PUERTA CON RANURA BUZÓN

DOOR WITH LETTER SLOT
PORTE AVEC FENTE BOÎTE À LETTRES

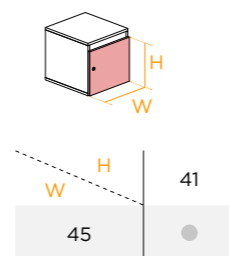
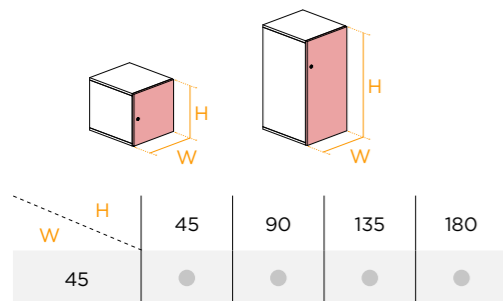

FORRO · COVER · PAREMENT

LATERAL

SIDE
SUR LE CÔTÉ

TECHO

TOP
PLAFOND

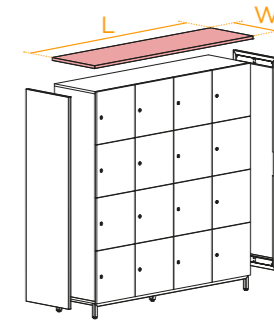
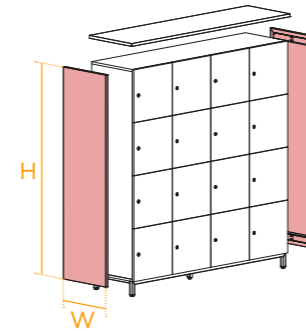

TRASERA TAPIZADA · UPHOLSTERED REAR · DOS TAPISSÉ

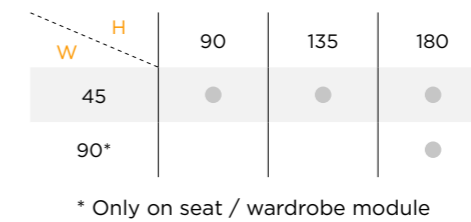
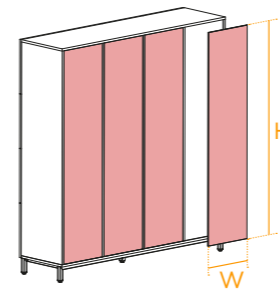

PATAS/ JARDINERA · LEGS/ PLANTER · PIEDS/ JARDINIÈRE

1 COLUMNA

1 COLUMN
1 COLONNE

2 COLUMNAS

2 COLUMNS
2 COLONNES

3 COLUMNAS

3 COLUMNS
3 COLONNES

4 COLUMNAS

4 COLUMNS
4 COLONNES

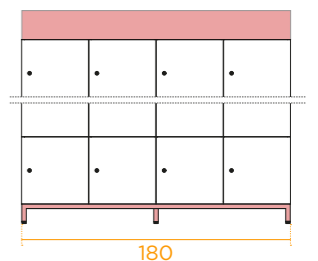
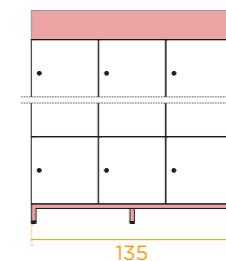
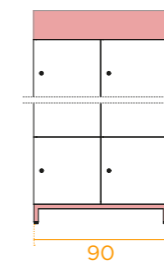

CERTIFICADOS DE LA EMPRESA

COMPANY'S CERTIFICATIONS · CERTIFICATIONS D'ENTREPRISE



ISO 14001

En 2007 implementamos el sistema internacional de gestión ambiental ISO 14001, y desde entonces trabajamos intensamente para reducir el impacto medioambiental de nuestros productos, buscando la mejora continua en cada proceso y en cada producto.

ISO 14001

In 2007, we implemented the International Environmental Management System ISO 14001 and are actively engaged in reducing the environmental impact of our products and the pursuit of continuous improvement.

ISO 14001

Nous avons mis en place le système international de gestion environnementale ISO 14001 en 2007. Nous œuvrons depuis lors sans relâche pour réduire l'impact environnemental de nos produits, en quête d'amélioration permanente dans chaque processus et pour chaque produit.



Certificación CRADLE2CRADLE

Cradle to Cradle Certified™ es una medida reconocida mundialmente de productos más seguros y sostenibles fabricados en base a la economía circular. Los diseñadores de productos, los fabricantes y las marcas de todo el mundo confían en el Estándar de Producto Certificado Cradle to Cradle como un camino transformador para diseñar y fabricar productos con un impacto positivo en las personas y el planeta.

CRADLE2CRADLE certification

Cradle to Cradle Certified™ is a globally recognised measure of safer, more sustainable products made for the circular economy. Product designers, manufacturers and brands around the world rely on the Cradle to Cradle Certified Product Standard as a transformative pathway for designing and making products with a positive impact on people and planet.

Certificat CRADLE2CRADLE

Cradle to Cradle Certified™ est une mesure reconnue à l'échelle mondiale de produits les plus sûrs et durables fabriqués sur la base de l'économie circulaire. Les concepteurs de produits, les fabricants et les marques du monde entier font confiance au standard de produit certifié Cradle to Cradle comme un chemin transformateur pour concevoir et fabriquer des produits avec un impact positif sur les personnes et la planète.



Certificación PEFC

La certificación PEFC (Programa de Aprobación y Certificación Forestal) demuestra que Dynamobel puede garantizar el suministro de madera procedente de bosques gestionados para una explotación controlada y sostenible, evitando de esta forma la deforestación incontrolada y la tala ilegal.

PEFC certification

Dynamobel can guarantee the supply of wood from forests managed for controlled exploitation and sustainable, thus avoiding uncontrolled deforestation and logging illegal.

Certification PEFC

La certificación PEFC (Programme de reconnaissance des certifications forestières) montre que Dynamobel peut garantir la fourniture de bois en provenance de forêts gérées pour une exploitation contrôlée et durable, évitant ainsi la déforestation incontrôlée et l'abattage illégal.



Certificación FSC

La obtención del certificado de cadena de custodia FSC garantiza que, en Dynamobel, cumplimos los estrictos requisitos necesarios para distribuir productos certificados que garanticen su origen en bosques gestionados para obtener madera sostenible, desde el punto de vista medioambiental, económico y social.

FSC certification

Obtaining the certificate of FSC chain of custody ensures that in Dynamobel, we adhere to strict requirements for distributing certified products to ensure originated in forests managed for sustainable timber.

Certification FSC

L'obtention de la certification FSC du Conseil pour la gestion durable des forêts garantit que chez Dynamobel, nous respectons les strictes exigences nécessaires à la distribution de produits certifiés, qui garantissent leur provenance de forêts gérées pour obtenir un bois durable, d'un point de vue environnemental, économique et social.

SOBRE NOSOTROS

ABOUT US · NOUS CONNAÎTRE

Dynamobel es una empresa europea de más de 60 años fabricando muebles innovadores para espacios de trabajo.



SOMOS EL MEJOR ALIADO PARA LOS PROFESIONALES DE NUESTRA INDUSTRIA

Estudios de Arquitectura, consultoras de espacios de trabajo, expertos en Interiorismo y Decoración, distribuidores de muebles y empresas que buscan potenciar sus lugares de trabajo como oficinas.

WE ARE THE BEST PARTNER FOR PROFESSIONALS IN THE INDUSTRY

Architecture studios, workplace consultants, interior designers and decorators, furniture retailers and firms seeking to enhance their office spaces.

NOUS SOMMES LE MEILLEUR ALLIÉ POUR LES PROFESSIONNELS DE NOTRE INDUSTRIE

Des études d'architecture, des cabinets-conseils d'espaces de travail, des experts en architecture d'intérieur et décoration, des distributeurs de meubles et des entreprises qui cherchent à renforcer leurs lieux de travail en tant que bureaux



INNOVACIÓN

Seguimos las novedades y actualidad del sector para ofrecer a nuestros clientes las últimas tendencias en muebles para espacios de trabajo. Escuchamos al sector, lo fabricamos y lo ofrecemos. Un proceso de fabricación, en el que contamos con la aportación creativa de reconocidos diseñadores así como el equipo de investigación de Dynamobel, entre otros departamentos, y con el que logramos estar en la cresta de la ola de la Innovación.

INNOVATION

We follow all the news and developments in the industry so we can offer our customers the latest trends in workspace furniture. We listen to what the industry is doing, manufacture it and make it available. Our manufacturing process involves creative contributions from renowned designers and the Dynamobel research team, together with other departments, to keep us on the crest of the wave in terms of innovation.

INNOVATION

Nous suivons les nouveautés et l'actualité du secteur pour offrir à nos clients les dernières tendances en meubles pour espaces de travail. Nous écoutons le secteur, nous le fabriquons et le proposons. Un processus de fabrication, pour lequel nous recevons l'apport créatif de designers renommés ainsi que de l'équipe de recherche de Dynamobel, entre autres départements, et grâce auquel nous sommes parvenus à être sur la crête de la vague de l'innovation.

Dynamobel is a European company with more than 60 years' experience making innovative furniture for workspaces.

Dynamobel est une entreprise européenne depuis plus de 60 ans d'expérience dans la fabrication de meubles innovants pour les espaces de travail.



MÁS DE 80.000 METROS CUADRADOS DE FÁBRICA

Nuestro equipo de profesionales altamente cualificados, de cerca de 300 empleados, trabaja en las diferentes áreas de productos y departamentos que componen y dan vida a la sede principal de Dynamobel en España (Peralta).

MORE THAN 80,000 SQUARE METRES OF FACTORY FLOOR SPACE

Our team of almost 300 highly qualified professionals work in the different product areas and departments which make up and bring life to Dynamobel's headquarters in Peralta, Spain.

PLUS DE 80 000 MÈTRES CARRÉS D'USINE

Notre équipe de professionnels hautement qualifiés, de près de 300 employés, travaille dans les différentes catégories de produits et départements qui composent et donnent vie au siège principal de Dynamobel en Espagne (Peralta).



SOLUCIONES INTEGRALES Y CALIDAD EUROPEA

Nuestros productos fusionan dos piezas clave, estética (diseño) y funcionalidad, que son hoy garantía de calidad. Además, gracias a las diferentes filiales de Dynamobel y nuestra estructura comercial por el mundo, tenemos una visión internacional de la industria. Somos así un equipo de más de 500 personas trabajando desde 10 países, siendo España el país en el que nació la empresa.

COMPREHENSIVE SOLUTIONS AND EUROPEAN QUALITY

Our products combine two key factors, aesthetics (design) and functionality, now a guarantee of the quality we offer. And thanks to Dynamobel's various subsidiaries and our worldwide commercial structure, we have an international vision of the industry. This means that while Spain is where the company came into being, we now rely on a team of over 500 people working from 10 different countries.

SOLUTIONS COMPLÈTES ET QUALITÉ EUROPÉENNE

Nos produits fusionnent deux pièces clés, l'esthétique (design) et la fonctionnalité, qui permettent aujourd'hui de garantir la qualité. Par ailleurs, grâce aux différentes filiales de Dynamobel et à notre structure commerciale dans le monde, nous avons une vision internationale de l'industrie. Nous sommes ici une équipe de plus de 500 personnes qui travaillent de 10 pays, l'Espagne étant le pays où est née l'entreprise.

DIRECCIONES ADRESSES · DIRECTIONS

HEADQUARTERS
Ctra. Madrid km 24
31350 Peralta. Navarra, Spain
T +34 948 750 000
info@dynamobel.com

MADRID
Calle Julián Camarillo 21, Local 4
28037 Madrid, Spain
T +34 913 040 868
info@dynamobel.com

PARIS
32, rue Charles Baudelaire
75012 Paris, France
T +33 7 84 57 62 32
info.france@dynamobel.com

LONDON
30 Farringdon Lane
EC1R 3AW London, UK
T +44 73 4089 9972
info@dynamobel.com

www.dynamobel.com



Consulte el código QR para obtener más información sobre nuestras delegaciones y showrooms; o [pincha aquí](#).



Scan the QR code for more information about our sales offices and showrooms; or [click here](#).



Consultez le code QR pour obtenir plus de renseignements sur nos délégations et salles d'exposition; ou [cliquez ici](#).

NOTA

Las imágenes que se presentan en este catálogo son muestras de producto diseñado por Dynamobel que está sujeto a posibles variaciones con el fin de aportar nuevas soluciones o mejoras en el mismo. En ocasiones puede que formen parte de un proyecto con unos requerimientos especiales para su desarrollo y por el que no implica compromiso tácito por parte de Dynamobel. Consulte con nuestro equipo comercial cualquier duda sobre el producto exhibido.

© Dynamobel.

Reservados todos los derechos.

Queda prohibida la reproducción total o parcial de los contenidos.

NOTE

The images shown in this catalogue are samples of products designed by Dynamobel. These samples are subject to changes in order to provide new solutions or make improvements. In some cases, they may be part of a project with special requirements for implementation and do not imply any tacit commitment on the part of Dynamobel. Consult our sales teams about any queries you may have regarding the products shown.

© Dynamobel.

All rights reserved.
Total or partial reproduction of the contents is prohibited.

NOTE

Les images présentées dans ce catalogue sont des échantillons de produit conçu par Dynamobel qui est soumis à des variations possibles afin d'y apporter de nouvelles solutions ou améliorations. Il est possible qu'elles fassent partie d'un projet avec des exigences spéciales pour son développement et pour lequel cela n'implique pas d'engagement tacite de la part de Dynamobel. Veuillez consulter notre équipe commerciale pour toute question sur le produit exposé.

© Dynamobel.

Tous droits réservés.
La reproduction totale ou partielle des contenus est interdite.

SÍGUENOS EN NUESTRAS REDES SOCIALES

Si quieres estar al día de nuestras novedades, buscar inspiración o simplemente tener la información más a mano, síguenos en las siguientes redes sociales y entra a formar parte de nuestra comunidad de seguidores.

FOLLOW US ON OUR SOCIAL MEDIA

If you want to keep up with all our news, look for inspiration or simply have information on us more at hand, follow us on the following social networks and join our community of followers.

SUIVEZ-NOUS SUR NOS RÉSEAUX

Si vous souhaitez être au courant de nos nouveautés, chercher de l'inspiration ou simplement avoir les informations plus à portée de la main, suivez-nous sur les réseaux sociaux suivants et venez faire partie de notre communauté de followers.





archivo / storage / classement

TAQUILLA CUBE



dynamobel



Nos salimos de la estructura rígida de muchas empresas del sector en el que se imponen soluciones estándar sin cuestionarse las limitaciones que éstas imponen en las buenas ideas.

Nuestro propósito es ir más allá, un paso por delante, porque creemos que las buenas ideas merecen más que una solución masiva.

Trabajamos por entender a los creadores y explorar formas de resolver sus obras, que ofrezcan un adecuado equilibrio entre personalización e industrialización. Las buenas ideas no comprometen forma ni función. Defenderemos esto ante todo.

We are breaking out of the rigid structure through which many companies in the sector impose standard solutions without questioning the constraints these place on good ideas.

Our aim is to venture beyond, stay one step ahead, because we believe that good ideas deserve more than a simple, all-embracing solution.

We work to understand designers and look into ways of solving their work, providing a suitable balance between customisation and industrialisation. Good ideas do not compromise form or function. We will defend that come what may.

Nous sommes sortis de la structure rigide de nombreuses entreprises du secteur dans lequel s'imposent des solutions standard sans qu'on se pose la question des limitations que celles-ci imposent aux bonnes idées.

Nous voulons aller plus loin, parce que nous croyons que les bonnes idées méritent autre chose qu'une solution massive.

Nous travaillons pour comprendre les créateurs et explorer des façons de résoudre leurs oeuvres, qui offrent un équilibre approprié entre personnalisation et industrialisation.

Les bonnes idées n'engagent ni forme ni fonction. C'est ce que nous défendons avant tout.



España



españa,
technology
for life.